

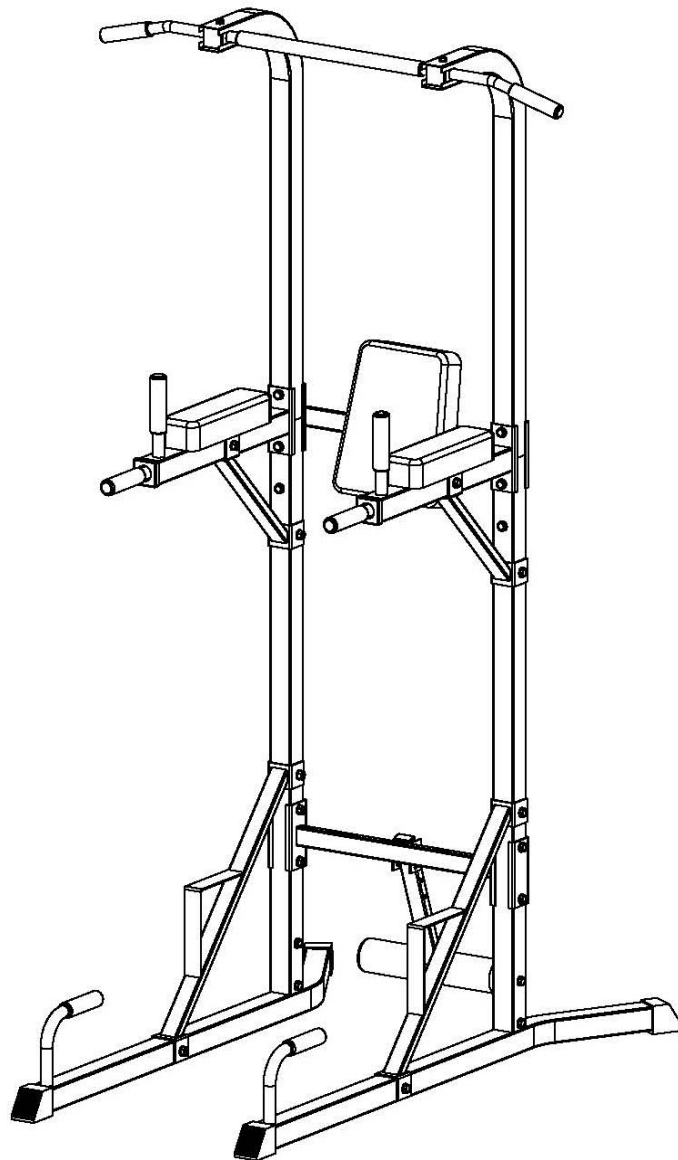

Multifunkční posilovací bradla

MAS4A013



Návod na použití

Děkujeme, že jste se rozhodli pro koupi našeho produktu. Ačkoliv vynakládáme velké úsilí k zajištění kvality každého našeho výrobku, ojediněle se mohou vyskytnout chybějící nebo vadné díly. V případě objevení jakýchkoliv závad na stroji či zaznamenáte-li chybějící části stroje, kontaktujte nás za účelem jeho nahrazení.

Základní informace:

- Nesprávné používání (jako např. nadměrné cvičení, prudké pohyby bez rozcvičení, špatné nastavení), mohou poškodit vaše zdraví.
- Před začátkem cvičení, konzultujte váš zdravotní stav – srdeční systém, krevní tlak, ortopedické problémy atd. se svým lékařem.
- Výrobce není zodpovědný za jakékoliv zranění, škodu nebo selhání způsobené použitím tohoto výrobku či špatným sestavením a údržbou stroje.

Bezpečnostní informace:

Abyste zamezili úrazu či poškození stroje dodržujte následující pravidla:

- maximální nosnost stroje je 250 kg
- stroj je zařazen do třídy SC a není vhodný pro terapeutické cvičení
- stroj se nesmí používat v nevětraných místnostech
- vysoká teplota, vlhkost a voda nesmí přijít se strojem do styku
- před použitím si důkladně přečtěte návod na použití
- umístěte stroj na pevnou a rovnou plochu. Ujistěte se, že stojí pevně a bezpečně
- nechte kolem stroje volnou plochu minimálně 2 metry na všechny strany
- nesprávné nebo nadměrné cvičení může vážně poškodit vaše zdraví
- ujistěte se, že páčky a další nastavovací mechanismy na kole nejsou v cestě při cvičení
- pravidelně kontrolujte všechny části. Pokud jsou poškozeny, stroj nepoužívejte a ihned poškozené části vyměňte nebo kontaktujte dodavatele
- pravidelně kontrolujte všechny šrouby a matice, zda jsou pořádně dotaženy
- nenechávejte děti a domácí zvířata bez dozoru na stroji či v blízkosti
- tento stroj není hračka
- uschovejte tento návod na použití pro případné objednání náhradních dílů v budoucnu

Důležité: Vracejte zboží pouze v originálním balení, nebo balení, které je bezpečné pro přepravu a nemůže dojít k poškození stroje.

	A-1 Levé rameno		M-2x Spojovací část		12-6x-Ø25 Pěnovka rukojeti
	B-1x Pravé rameno		1-1x Zádová opěrka		13-2x kolík
	C-2x Spodní tyč		2-2x Opěrka paží		14-2x-M8*35 šroub
	D-1x Vodorovná podpěra		3-4x Čtvercová krytka		15-2x-M8*60 šroub
	E-2x Diagonální podpěra		4-2x Plastová objímka		16-4x-M8*70 šroub
	F-2x Podpěra paží		5-2x-45*45 Čtvercová krytka		17-2x-M10*20 šroub
	G-1x Zádová podpěra		6-1x-40*20 Obdélníková krytka		18-6x-M10*65 šroub
	H-2x Vrchní tyč		7-2x-Ø22 Kulatá krytka		19-16x-M10*70 šroub
	I-1x Podpěra pro grip		8-6x-Ø25 Kulatá krytka		20-10x-8 podložka
	J-2x Diagonální podpěra II		9-2x Pěnový váleček		21-46x-10 podložka
	K-2x Spojovací část		10-2x-Ø22 Pěnovka rukojeti		22-2x-M8 Pojistná matice
	L-1x Hrazda		11-1x Dlouhá pěnovka		23-22x-M10 matice
	N-2x Spojovací část				

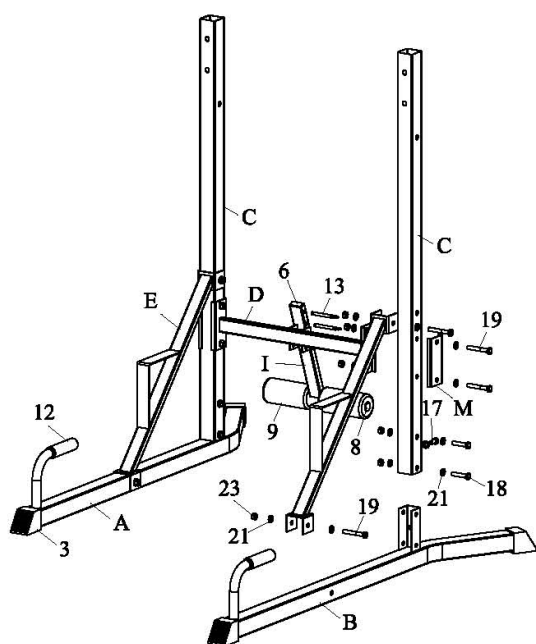

KROK 1

1. Dejte krytky (3) na levé (A) a pravé rameno (B).
2. Nasuňte tyč (C) na levé rameno (A) a pravé rameno (B), použijte šrouby M10*20 a 10 podložek (21).
3. Připevněte horizontální podpěru (D) a spojovací část (M) ke spodní tyči (C) pomocí 4 šroubů M10*70 (19) a 10 podložek (21) a matic M10 (23).
4. Připevněte diagonální podpěru (E) k levému ramenu (A) a spodní tyči (C) pomocí 2 šroubů M10*70 (19) a podložek 10 (21) a matic M10 (23).
5. Připevněte diagonální podpěru (E) k pravému ramenu (B) a spodní tyči (C) pomocí 2 šroubů M10*70 (19) a podložek 10 (21) a matic M10 (23).
6. nasuňte pěnové válce (9) na tyč (I).
7. připevněte podpěru (I) k horizontální tyči (D) pomocí dvou kolíků (13).

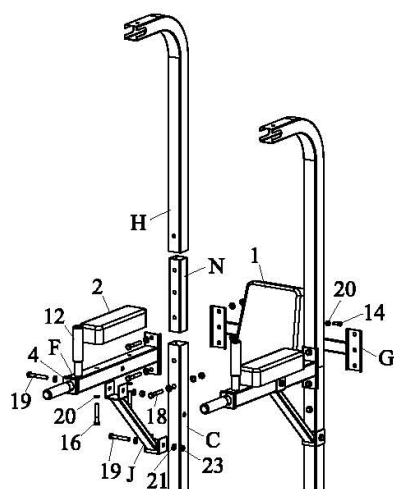

KROK 2

1. vložte spojovací část (N) do spodní tyče (C), použijte šroub M10*65 (18) a podložky 10 (21) a matice M10 (23).
2. Připevněte plastové objímky (4) na pažní podpěru (F).
3. Připevněte opěrky paží (2) na pažní podpěru (F) pomocí šroubů M8*70 (16) a podložek 8 (20).
4. Připevněte pažní podpěry (F) a zádové podpěry (G) ke spodní tyči (C) a vrchní tyči (H) pomocí šroubů M10*70 (19) a podložek 10 (21) a matic M10 (23).
5. Připevněte diagonální tyč II (J) ke spodní tyči (C) a pažní podpěře (F) pomocí šroubů M10*70 (19) a podložek 10 (21) a matic M10 (23).
6. Připevněte zádovou opěrku (1) k zádové podpěře (G) pomocí šroubů M8*35 (14) a podložek 8 (20).

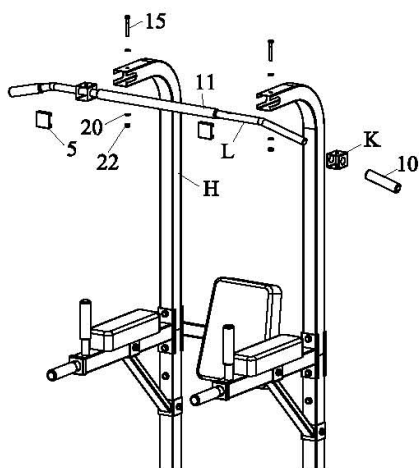

KROK 3

1. Nasuňte spojovací tyč (K) na hrazdu (L). Pak nasuňte pěnovku (10) na hrazdu (L).
2. Spojte tyč (K) s vrchní tyčí (H) pomocí šroubů M8*60 (15) a podložek 8 (20) a pojistných matic M8 (22).

Údržba

Pravidelně provádějte běžnou údržbu stroje na základě vytížení stroje minimálně však po 20 hodinách provozu.

Údržba zahrnuje:

Kontrolu všech pohyblivých částí stroje (osy, klouby převádějící pohyb, atd.), zda jsou dostatečně promazány. Pokud ne, ihned je namažte. Doporučujeme běžný olej pro kola a šicí stroje nebo silikonové oleje.

Pravidelná kontrola všech součástí – šrouby a matice a pravidelné dotahování.

K údržbě čistoty použijte jen mýdlový roztok a ne čisticí prostředky.

Skladujte věž vždy na suchém a teplém místě.

UPOZORNĚNÍ

lavice musí být umístěn na rovné a pevné podložce. Před každým použitím výrobku zkontrolujte dotažení všech šroubů.

Prodávající poskytuje na tento výrobek prvnímu majiteli záruku 2 roky ode dne prodeje.

Záruka se nevztahuje na závady vzniklé:

1. zaviněním uživatele tj. poškození výrobku nesprávnou montáží, neodbornou reparací, užíváním v nesouladu se záručním listem
2. nesprávnou nebo zanedbanou údržbou
3. mechanickým poškozením
4. opotřebením dílů při běžném používání
5. neodvratnou událostí a živelnou pohromou
6. neodbornými zásahy
7. nesprávným zacházením, či nevhodným umístěním, vlivem nízké nebo vysoké teploty, působením vody, neúměrným tlakem a nárazy, úmyslně pozměněným designem, tvarem nebo rozměry

Copyright - autorská práva

Společnost MASTER SPORT s.r.o. si vyhrazuje veškerá autorská práva k obsahu tohoto návodu k použití. Autorské právo zakazuje reprodukci částí tohoto návodu nebo jako celku třetí stranou bez výslovného souhlasu společnosti MASTER SPORT s.r.o.. Společnost MASTER SPORT s.r.o. pro použití informací, obsažených v tomto návodu k použití nepřebírá žádnou odpovědnost za jakýkoli patent.

MASTER SPORT s.r.o.
Provozní 5560/1b
722 00 Ostrava – Třebovice
Czech Republic
servis@mastersport.cz





Multifunkčné posilňovacie bradlá

MAS4A013

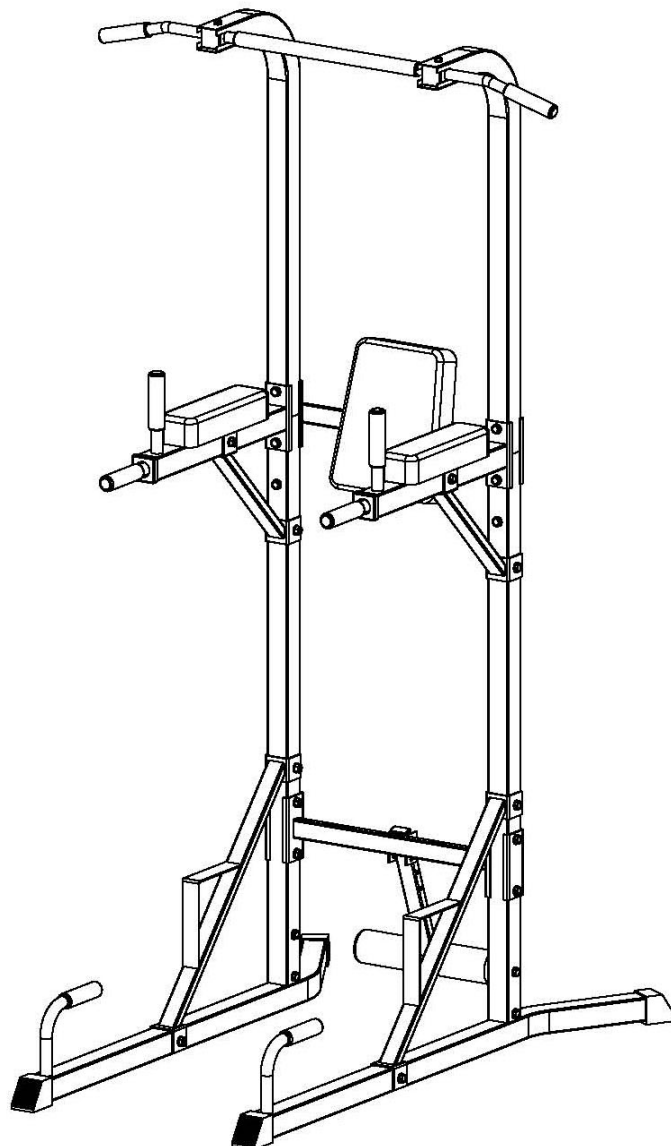

UŽÍVATEĽSKÝ MANUÁL

Ďakujeme, že ste sa rozhodli pre kúpu nášho produktu. Vzhľadom na to vynakladáme veľké úsilie k zaisteniu kvality každého nášho výrobku, ojedinele sa môžu vyskytnúť chybajúce alebo vadné diely. V prípade objavenia akýchkoľvek závad na stroji alebo zaznamenáte chýbajúcu časť stroja, kontaktujte nás za účelom jeho nahradenia.

Základné informácie:











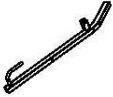
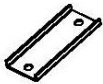













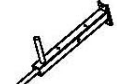











- Nesprávne používanie (ako napr. nadmerné cvičenie, prudké pohyby bez rozcvičení, nesprávne nastavenie), môžu poškodiť vaše zdravie.
- Pred začiatkom cvičenia, konzultujte váš zdravotný stav – srdcový systém, krvný tlak, ortopedické problémy atď. so svojim lekárom.
- Výrobca nie je zodpovedný za akékoľvek zranenie, škodu alebo zlyhanie spôsobené použitím tohoto výrobku či nesprávnym zostavením a údržbou stroja.

Bezpečnostné informácie:

Aby ste zamedzili úrazu či poškodeniu stroja dodržujte nasledujúce pravidlá:

- maximálna nosnosť stroja je 250 kg
- stroj je zaradený do triedy SC a nie je vhodný pre terapeutické cvičenia
- stroj sa nesmie používať v nevetraných miestnostiach
- vysoká teplota, vlhkosť a voda nesmú prísť so strojom do styku
- pred použitím si dôkladne prečítajte návod na použitie
- umiestnite stroj na pevnú a rovnú plochu. Uistite sa, že stojí pevne a bezpečne
- nechajte okolo stroja voľnú plochu minimálne 2 metre na všetky strany
- nesprávne alebo nadmerné cvičenie môže vážne poškodiť vaše zdravie
- uistite sa, že páčky a ďalšie nastavovacie mechanizmy neprekážajú v ceste pri cvičení
- pravidelne kontrolujte všetky časti. Ak sú poškodené, stroj nepoužívajte a ihneď poškodené časti vymeňte alebo kontaktujte dodávateľa
- pravidelne kontrolujte všetky skrutky a matice, či sú poriadne dotiahnuté
- nenechávajte deti a domáce zvieratá bez dozoru na stroji či v blízkosti
- tento stroj nie je hračka
- uschovajte tento návod na použitie pre prípadné objednanie náhradných dielov v budúcnosti

Dôležité: Vracajte tovar len v originálnom balení, alebo balení, ktoré je bezpečné pre prepravu a nemôže dôjsť k poškodeniu stroja.

	A-1 Ľavé rameno		M-2x Spojovacia časť		12-6x-Ø25 Penovka rukoväte
	B-1x Pravé rameno		1-1x Chrbtová opierka		13-2x Kolík
	C-2x Spodná tyč		2-2x Opierka rúk		14-2x-M8*35 Skrutka
	D-1x Vodorovná podpera		3-4x Štvorcová krytka		15-2x-M8*60 Šrubka
	E-2x Diagonálna podpera		4-2x Plastová objímka		16-4x-M8*70 Skrutka
	F-2x Podpera rúk		5-2x-45*45 Štvorcová krytka		17-2x-M10*20 Skrutka
	G-1x Chrbtová podpera		6-1x-40*20 Obdĺžniková krytka		18-6x-M10*65 Skrutka
	H-2x Vrchná tyč		7-2x-Ø22 Guľatá krytka		19-16x-M10*70 Skrutka
	I-1x Podpera pre grip		8-6x-Ø25 Guľatá krytka		20-10x-8 Podložka
	J-2x Diagonálna podpera II		9-2x Penový valec		21-46x-10 Podložka
	K-2x Spojova-cia časť		10-2x-Ø22 Penovka rukoväte		22-2x-M8 Poistná matica
	L-1x Hrazda		11-1x Dlhá penovka		23-22x-M10 Matica
	N-2x Spojovacia časť				

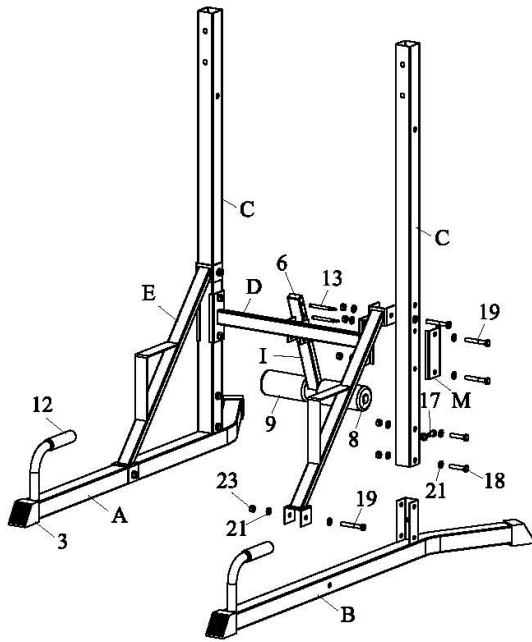

KROK 1

1. Dajte krytky (3) na ľavé (A) a pravé rameno (B).
2. Nasuňte tyč (C) na ľavé rameno (A) a pravé rameno (B), použite skrutky M10*20 a 10 podložiek (21).
3. Pripevnite horizontálnu podperu (D) a spojovaciu časť (M) ku spodnej tyči (C) pomocou 4 skrutiek M10*70 (19) a 10 podložiek (21) a matíc M10 (23).
4. Pripevnite diagonálnu podperu (E) k ľavému ramenu (A) a spodnej tyči (C) pomocou 2 skrutiek M10*70 (19) a podložiek 10 (21) a matíc M10 (23).
5. Pripevnite diagonálnu podperu (E) k pravému ramenu (B) a spodnej tyči (C) pomocou 2 skrutiek M10*70 (19) a podložiek 10 (21) a matíc M10 (23).
6. Nasuňte penové valce (9) na tyč (I).
7. Pripevnite podperu (I) k horizontálnej tyči (D) pomocou dvoch kolíkov (13).

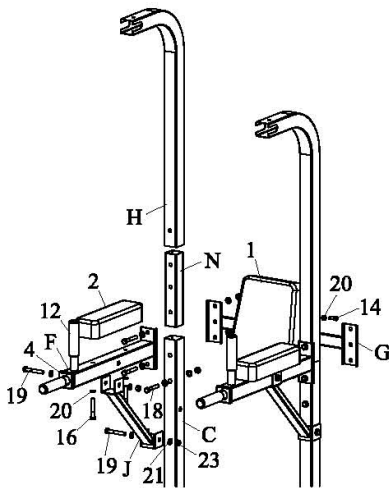

KROK 2

1. Vložte spojovaciu časť (N) do spodnej tyče (C), použite skrutku M10*65 (18) a podložky 10 (21) a matice M10 (23).
2. Pripevnite plastové objímky (4) na ručnú podperu (F).
3. Pripevnite opierky rúk (2) na ručnú podperu (F) pomocou skrutiek M8*70 (16) a podložiek 8 (20).
4. Pripevnite ramenné podpory (F) a chrbtové podpory (G) k spodnej tyči (C) a vrchnej tyči (H) pomocou skrutiek M10*70 (19) a podložiek 10 (21) a matíc M10 (23).
5. Pripevnite diagonálnu tyč II (J) k spodnej tyči (C) a ručnej podpere (F) pomocou skrutiek M10*70 (19) a podložiek 10 (21) a matíc M10 (23).
6. Pripevnite chrbtovú opierku (1) k chrbtovej podpere (G) pomocou skrutiek M8*35 (14) a podložiek 8 (20).

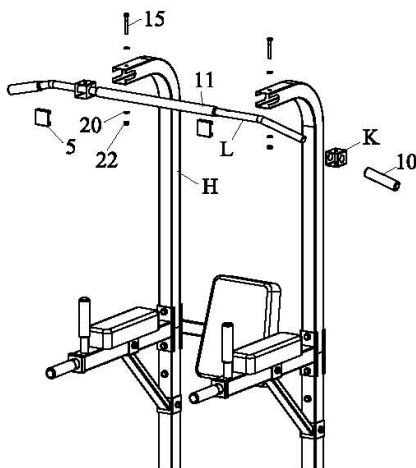

KROK 3

1. Nasuňte spojovaciu tyč (K) na hrazdu (L). Potom nasuňte penovku (10) na hrazdu (L).
2. Spojte tyč (K) s vrchnou tyčou (H) pomocou skrutiek M8*60 (15) a podložiek 8 (20) a poistných matíc M8 (22).

Údržba

Pravidelne prevádzajte bežnú údržbu stroja na základe vytázenia stroja minimálne však po 20 hodinách prevádzky.

Údržba zahŕňa:

1. Kontrolu všetkých pohyblivých častí stroja (osky, klby prevádzajúce pohyb, atď.), či sú dostatočne premazané. Ak nie, ihneď ich namažte. Doporučujeme bežný olej pre bicykle a šijacie stroje alebo silikonové oleje.
2. pravidelná kontrola všetkých častí – skrutky a matice a pravidelné dotiahovanie.
3. K údržbe čistoty použite len mydlový roztok a nie čistiace prostriedky.
4. Skladujte vežu vždy na suchom a teplom mieste.

UPOZORNENIE.

Lavica musí byť umiestnená na rovnej a pevnej podložke. Pred každým použitím výrobku skontrolujte dotiahnutie všetkých skrutiek.

Predávajúci poskytuje na tento výrobok prvému majiteľovi záruku 2 roky odo dňa predaja.

Záruka sa nevzťahuje na závady vzniknuté:

1. zavinením užívateľa t.j. poškodenie výrobku nesprávnou montážou, neodbornou repasiou, užívaním v nesúlade so záručným listom
2. nesprávnou alebo zanedbanou údržbou
3. mechanickým poškodením
4. opotrebovaním dielov pri bežnom používaní
5. neodvratnou udalosťou a živelnou pohromou
6. neodbornými zásahmi
7. nesprávnym zaobchádzaním, či nevhodným umiestnením, vplyvom nízkej alebo vysokej teploty, pôsobením vody, neúmerným tlakom a nárazmi, úmyselne pozmeneným designom, tvarom alebo rozmermi

Copyright - autorské práva

Spoločnosť MASTER SPORT s.r.o. si vyhradzuje všetky autorské práva k obsahu tohoto návodu na použitie. Autorské právo zakazuje reprodukciu častí tohto návodu alebo ako celku treťou stranou bez výslovného súhlasu spoločnosti MASTER SPORT s.r.o.. Spoločnosť MASTER SPORT s.r.o. pre použitie informácií obsiahnutých v tomto návode na použitie nepreberá žiadnu zodpovednosť za akýkoľvek patent.





Multifunkcyjna poręcz do ćwiczeń

MAS4A013

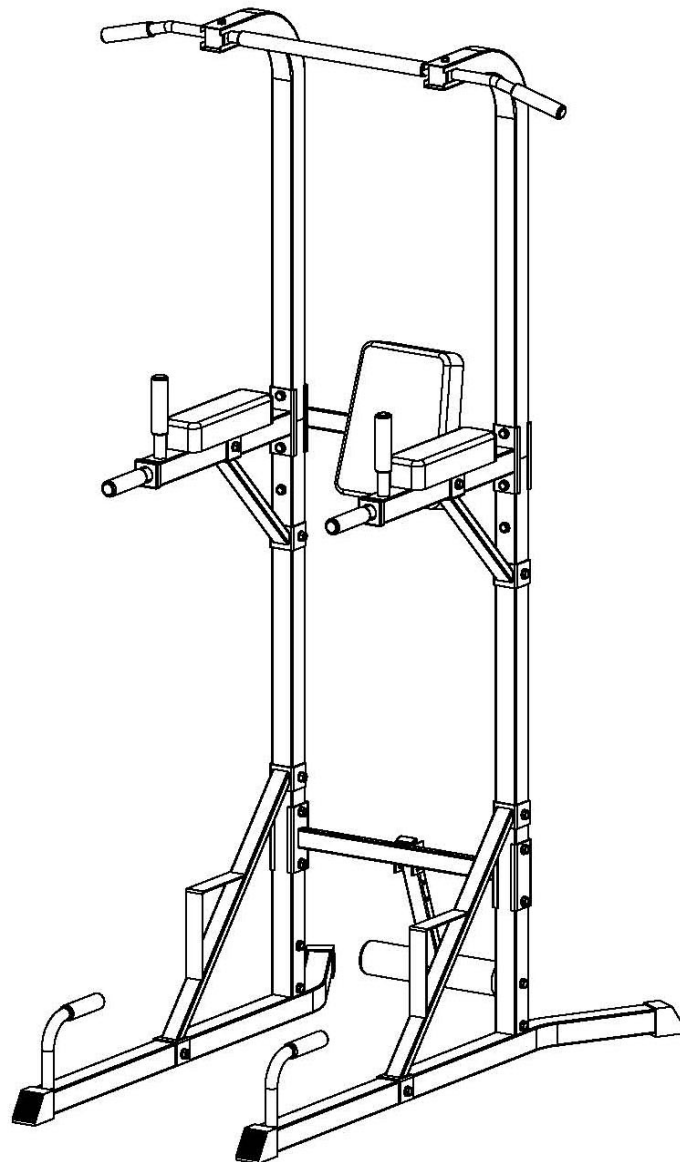

INSTRUKCJA OBSŁUGI

Ďakujeme, že ste sa rozhodli pre kúpu nášho produktu. Vzhľadom na to vynakladáme veľké úsilie k zaisteniu kvality každého nášho výrobku, ojedinele sa môžu vyskytnúť chybajúce alebo vadné diely. V prípade objavenia akýchkoľvek závad na stroji alebo zaznamenáte chýbajúcu časť stroja, kontaktujte nás za účelom jeho nahradenia.

Základné informácie:











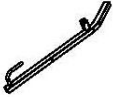
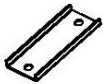













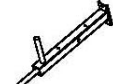











- Nesprávne používanie (ako napr. nadmerné cvičenie, prudké pohyby bez rozcvičení, nesprávne nastavenie), môžu poškodiť vaše zdravie.
- Pred začiatkom cvičenia, konzultujte váš zdravotný stav – srdcový systém, krvný tlak, ortopedické problémy atď. so svojím lekárom.
- Výrobca nie je zodpovedný za akékoľvek zranenie, škodu alebo zlyhanie spôsobené použitím tohoto výrobku či nesprávnym zostavením a údržbou stroja.

Bezpečnostné informácie:

Aby ste zamedzili úrazu či poškodeniu stroja dodržujte nasledujúce pravidlá:

- maximálna nosnosť stroja je 250 kg
- stroj je zaradený do triedy SC a nie je vhodný pre terapeutické cvičenia
- stroj sa nesmie používať v nevetraných miestnostiach
- vysoká teplota, vlhkosť a voda nesmú prísť so strojom do styku
- pred použitím si dôkladne prečítajte návod na použitie
- umiestnite stroj na pevnú a rovnú plochu. Uistite sa, že stojí pevne a bezpečne
- nechajte okolo stroja voľnú plochu minimálne 2 metre na všetky strany
- nesprávne alebo nadmerné cvičenie môže vážne poškodiť vaše zdravie
- uistite sa, že páčky a ďalšie nastavovacie mechanizmy neprekážajú v ceste pri cvičení
- pravidelne kontrolujte všetky časti. Ak sú poškodené, stroj nepoužívajte a ihneď poškodené časti vymeňte alebo kontaktujte dodávateľa
- pravidelne kontrolujte všetky skrutky a matice, či sú poriadne dotiahnuté
- nenechávajte deti a domáce zvieratá bez dozoru na stroji či v blízkosti
- tento stroj nie je hračka
- uschovajte tento návod na použitie pre prípadné objednanie náhradných dielov v budúcnosti

Dôležité: Vracajte tovar len v originálnom balení, alebo balení, ktoré je bezpečné pre prepravu a nemôže dôjsť k poškodeniu stroja.

	A-1 Lewe ramię		M-2x Część łącząca		12-6x-Ø25 Piankowa rękojeść
	B-1x Prawe ramię		1-1x Tylne oparcie		13-2x Kotleczek
	C-2x Pręt dolny		2-2x Podparcie rąk		14-2x-M8*35 Śrubka
	D-1x Poziome podpora		3-4x Kwadratowy kotpak		15-2x-M8*60 Skrutka
	E-2x Przekątna podpora		4-2x Plstikowa tulejka		16-4x-M8*70 Śrubka
	F-2x Podparcie dla rąk		5-2x-45*45 Wadratowy kotpak		17-2x-M10*20 Śrubka
	G-1x Tylina podpora		6-1x-40*20 Prostokątny kotpak		18-6x-M10*65 Śrubka
	H-2x Pręt wierzchni		7-2x-Ø22 Okrągły kotpak		19-16x-M10*70 Śrubka
	I-1x Podparcie dla wałeczka z pianki		8-6x-Ø25 Okrągły kotpak		20-10x-8 Podkładka
	J-2x Przekątna podpora II		9-2x Piankowy wałec		21-46x-10 Podkładka
	K-2x Część łącząca		10-2x-Ø22 Piankowa rękojeść		22-2x-M8 Zabezpieczenie nakrętki
	L-1x Tram		11-1x Długa piankowa		23-22x-M10 Nakrętka
	N-2x Część łącząca				

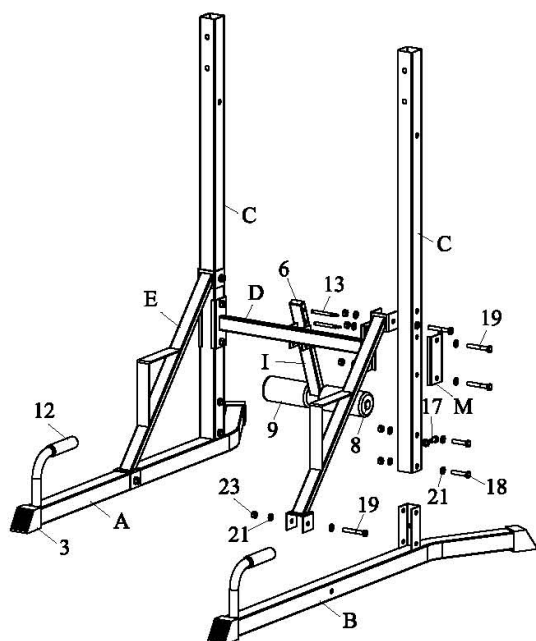

KROK 1

1. Umieść kołpaki (3) na lewym (A) i prawym ramieniu (B).
2. Nasuń pręt (C) na lewe ramię (A) i prawe ramię (B), użyj śrub M10*20 i 10 podkładek (21).
3. Zamocuj poziomą podpórkę (D) i część łączącą (M) do pręta dolnego (C) za pomocą 4 śrubek M10*70 (19) i 10 podkładek (21) oraz nakrętek M10 (23).
4. Przymocuj skośną podpórkę (E) do lewego ramienia (A) i pręta dolnego (C) za pomocą 2 śrubek M10*70 (19) i podkładek 10 (21) oraz nakrętek M10 (23).
5. Przymocuj skośną podpórkę (E) do prawego ramienia (B) i dolnego pręta (C) za pomocą 2 śrubek M10*70 (19) i podkładek 10 (21) oraz nakrętek M10 (23).
6. nasuń piankowe walce (9) na pręt (I).
7. Zamocuj podpórkę (I) do poziomego pręta (D) za pomocą dwóch kołeczków (13).

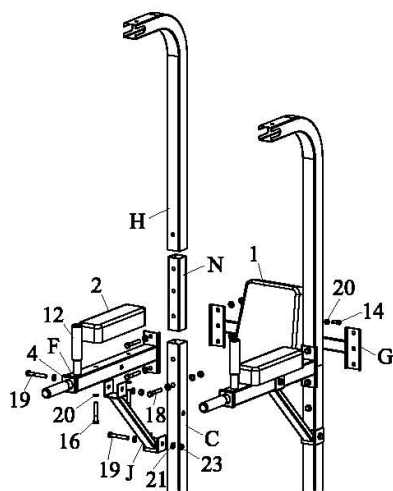

KROK 2

1. umieść część łącząco (N) w pręcie łączącym (C), pskorzystaj ze śruby M10*65 (18) podkładki 10 (21) oraz nakrętki M10 (23).
2. Zamocuj plastikowe tulejki (4) na podpórkę ramion (F).
3. Przymocuj podpórki ramion (2) na podpórkę ramion (F) za pomocą śrubek M8*70 (16) i podkładek 8 (20).
4. Przymocuj podpórki ramion (F) oraz tylne podpórki (G) do pręta dolnego (C) i pręta wierzchniego (H) za pomocą śrubek M10*70 (19) podkładek 10 (21) oraz nakrętek M10 (23).
5. Przymocuj pręt skośny II (J) do dolnego pręta (C) i podpórki ramion (F) za pomocą śrubek M10*70 (19) podkładek 10 (21) oraz nakrętek M10 (23).
6. Zamocuj tylne podparcie (1) do tylnej podpórki(G) za pomocą śrubek M8*35 (14) i podkładek 8 (20).

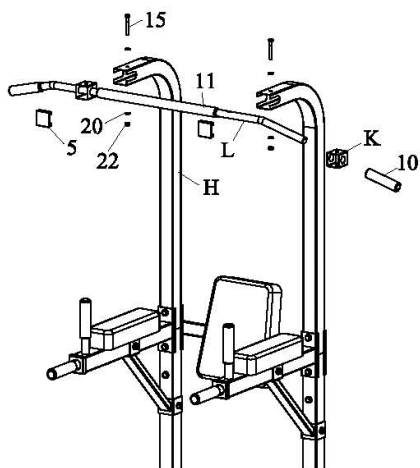

KROK 3

1. Nsuń pręt łączący (K) na tram (L). Następnie nasuń piankę (10) na tram (L).
2. Połącz pręt (K) z wierzchnim prętem (H) za pomocą śrubek M8*60 (15) podkładek 8 (20) i zabezpieczających nakrętek M8 (22).

Konserwacja

Należy regularnie przeprowadzać konserwację urządzenia w zależności od częstotliwości użytkowania urządzenia, lecz minimum po 20 godzinach użytkowania.

Konserwacja obejmuje:

1. sprawdzanie wszystkich części ruchomych urządzenia (np. osi) czy są wystarczająco posmarowane. Jeżeli nie, należy natychmiast je posmarować. Polecamy zwykły olej do rowerów i maszyn do szycia lub oleje silikonowe.
2. regularne sprawdzanie wszystkich części – śruby i nakrętki i regularne dociąganie.
3. czyszczenie mydlnym roztworem a nie środkami do czyszczenia.
4. przechowywanie w suchym i ciepłym miejscu.

OSTRZEŻENIE

Ławka musi być umieszczona na płaskiej i stabilnej powierzchni. Przed każdym użyciem należy sprawdzić dociągnięcie wszystkich śrub.

Sprzedający na niniejszy produkt udziela pierwszemu właścicielowi gwarancji na czas użytkowania 24 miesiący od dnia sprzedaży.

Gwarancja nie dotyczy uszkodzeń powstałych w wyniku:

1. Szkód spowodowanych przez użytkownika tj. Uszkodzenia produktu przy nieprawidłowym montażu, niepoprawnej naprawy wykonywanej we własnym zakresie, użytkowaniu niezgodnym z kartą gwarancyjną
2. Niepoprawną lub zaniedbywaną konserwacją
3. Uszkodzeń mechanicznych;
4. Zużycia części powstałego przy codziennym
5. Nieszczęśliwych wypadków i klęsk żywiołowych
6. Niefachowych interwencji
7. Niepoprawnego obchodzenia się, lub niewłaściwego umieszczenia, wpływu niskiej lub wysokiej temperatury, oddziaływania wody, nieadekwatnego nacisku lub uderzenia, celowej zmiany designu, kształtu lub rozmiaru.

Copyright - prawo autorskie

Firma MASTER SPORT s.r.o. zastrzega sobie wszelkie prawa autorskie do treści niniejszej instrukcji obsługi. Prawo autorskie zabrania kopiowania treści instrukcji w części lub też w całości przez osoby trzecie bez wyraźnej zgody MASTER SPORT s.r.o..

Firma MASTER SPORT s.r.o. za korzystanie z informacji zawartych w niniejszej instrukcji obsługi nie ponosi odpowiedzialności za jakiegokolwiek patenty.







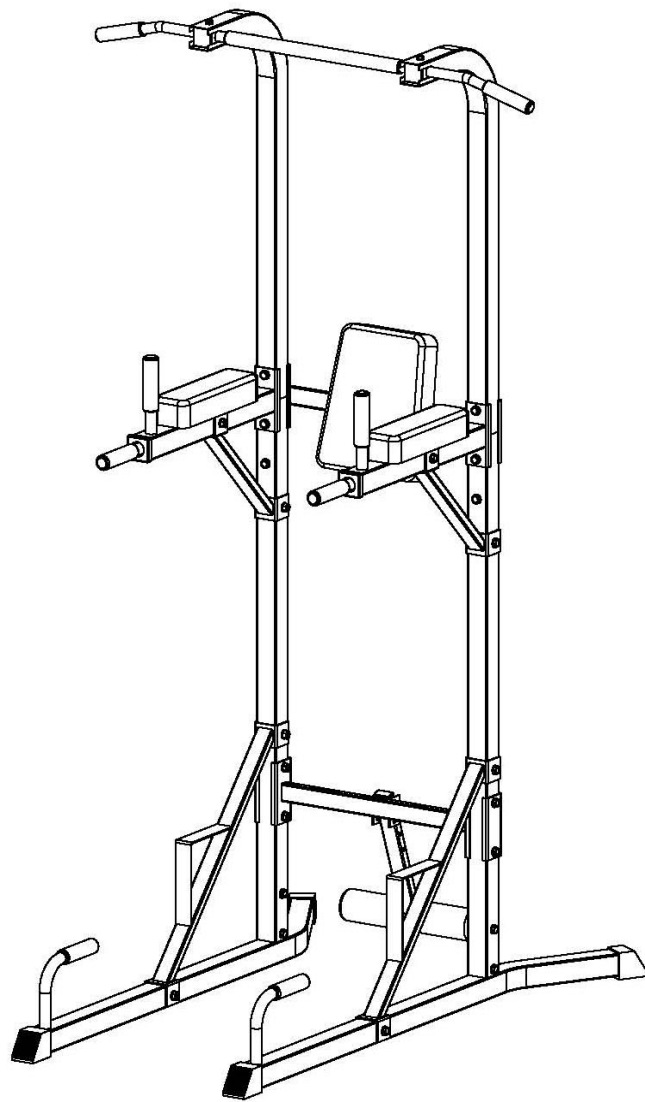





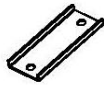

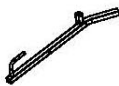







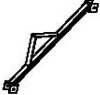

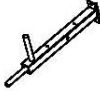

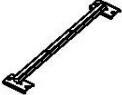





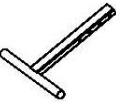

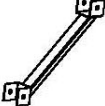
**POWER TOWER
MAS4A013**



User's manual

PARTS LIST

	A-1x LEFT BEAM		M-2x JOINT PLATE		12-6x-Φ25 HANDLE FOAM
	B-1x RIGHT BEAM		1-1x BACK REST		13-2x PIN
	C-2x DOWN POST		2-2x ARM REST		14-2x-M8*35 BOLT
	D-1x HORIZONTAL SUPPORT		3-4x SQUARE END CAP		15-2x-M8*60 BOLT
	E-2x DIAGONAL SUPPORT		4-2x PLASTIC BUSHING		16-4x-M8*70 BOLT
	F-2x ARM REST SUPPORT		5-2x-50*50 SQUARE CAP		17-2x-M10*20 BOLT
	G-1x BACK REST SUPPORT		6-1x-40*20 QUADRANGLE CAP		18-6x-M10*65 BOLT
	H-2x UP POST		7-2x-Φ22 ROUND CAP		19-16x-M10*70 BOLT
	I-1x FOAM SUPPORT		8-8x-Φ25 ROUND CAP		20-10x-8 WASHER
	J-2x DIAGONAL SUPPORT II		9-2x FOAM ROLLER		21-46x-10 WASHER
	K-2x JOINT TUBE		10-2x-Φ22 HANDLE FOAM		22-2x-M8 LOCK NUT
	L-1x PULL BAR		11-1x LONG FOAM		23-22x-M10 NUT

ASSEMBLY INSTRUCTIONS

STEP 1

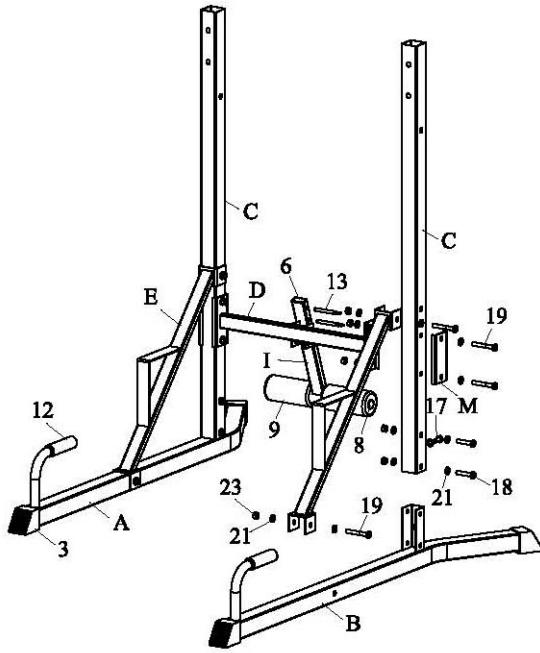

1. Attach square end caps (3) to left beam (A) and right beam (B).
2. Slide down posts (C) onto left beam (A) and right beam (B), screw with bolts M10*65 and washers 10 (21).
3. Attach horizontal support (D) and joint plate (M) to down posts (C) with four bolts M10*70 (19) and washers 10 (21) and nuts M10 (23).
4. Attach diagonal support (E) to left beam (A) and down post (C) with two bolts M10*70 (19) and washers 10 (21) and nuts M10 (23).
5. Attach diagonal support (E) to right beam (A) and down post (C) with two bolts M10*70 (19) and washers 10 (21) and nuts M10 (23).
6. Slide foam rollers (9) onto foam support (I).
7. Attach foam support (I) to horizontal support (D) with two pin (13).

STEP 2

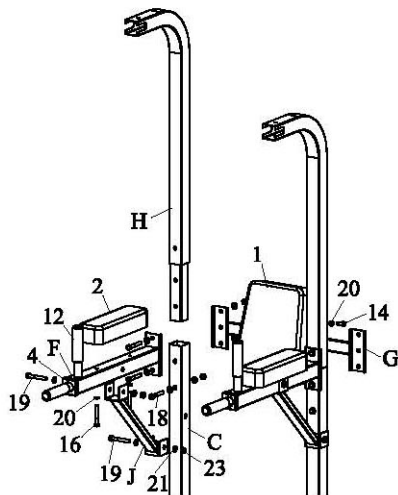

1. Insert up posts (H) into down posts (C), screw with bolt M10*65 (18) and washers 10 (21) and nuts M10 (23).
2. Attach plastic bushings (4) to arm rest supports (F).
3. Attach arm rests (2) to arm rest supports (F) with bolts M8*70 (16) and washers 8 (20).
4. Attach arm rest supports (F) and back rest support (G) to down post (C) and up post (H) with bolts M10*70 (19) and washers 10 (21) and nuts M10 (23).
5. Attach diagonal support II (J) to down posts (C) and arm rest support (F) with bolts M10*70 (19) and washers 10 (21) and nuts M10 (23).
6. Attach back rest (1) to back rest support (G) with bolts M8*35 (14) and washers 8 (20).

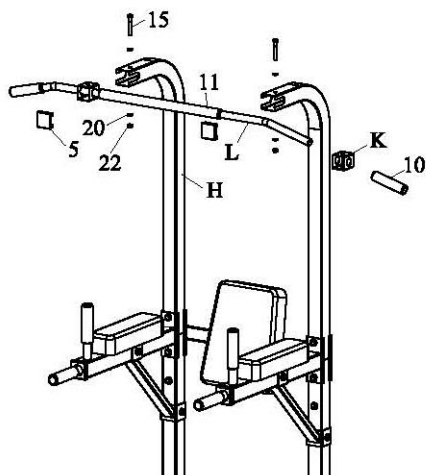

STEP 3

1. Slide joint tube (K) onto pull bar (L). Then slide handle foam (10) onto pull bar (L).
2. Insert joint tubes (K) into up posts (H), screw with bolts M8*60 (15) and washers 8 (20) and lock nuts M8 (22).

WARRANTY

for other countries

The product is warranted for 24 months following the date of delivery to the original purchaser.

This warranty does not apply to damages caused by misuse of this product, accidental or intentional damage, neglect or commercial use.

Excluded from this warranty is liability for consequential property or commercial damages or for damages for loss of use.

This warranty is valid only to the original purchaser and under normal use.
Repairs must be made by an authorized dealer, otherwise this warranty void.

© COPYRIGHT

MASTER SPORT s.r.o. retains all rights to this Owner´s Manual. No text, details, or illustrations from this manual may be either reproduced, distributed, or become the subject of unauthorized use for commercial purposes, nor may they be made available to others.

Reproduction prohibited!

Address of local distributor:





**Multifunktionale Fitness-Barren
MAS4A013**

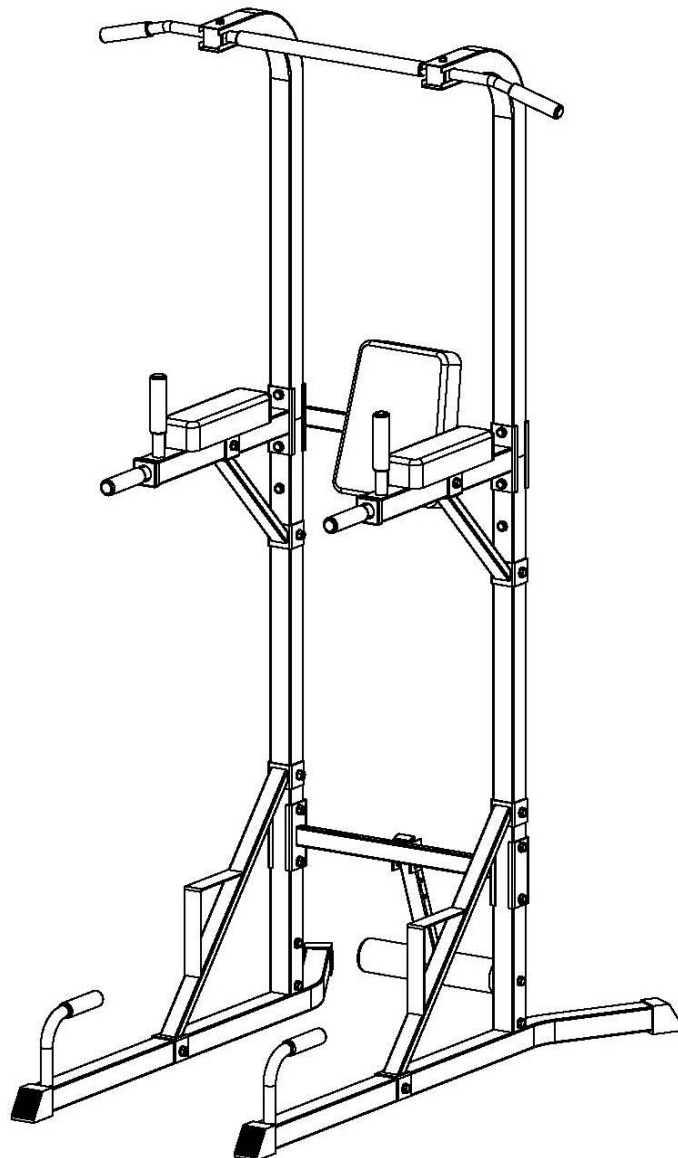

BEDIENUNGSANLEITUNG

Produkts aufwenden, können vereinzelt fehlende oder defekte Teile erscheinen. Im Falle vom Erscheinen jedes Mangels auf dem Gerät oder eines fehlenden Teils kontaktieren Sie uns zum Ersatzzwecke. Dieses Gerät ist nur für Hausgebrauch konzipiert.

Grundinformationen:

- Dieses Gerät ist nur für Hausgebrauch bestimmt. Das Gerät ist nicht für kommerzielle Zwecke und höhere leistungsfähige Belastung bestimmt.
- Falsche Benutzung (z. B. Übermäßiges Training, heftige Bewegungen ohne Aufwärmen, falsche Einstellung) kann Ihre Gesundheit schädigen.
- Vor dem Beginn des Trainings konsultieren Sie Ihr Gesundheitszustand – das Herzsystem, den Blutdruck, orthopädische Probleme usw. mit Ihrem Arzt.
- Der Hersteller ist für keine Verletzung, keinen Schaden und kein Versagen verantwortlich, das durch die Benutzung dieses Produkts oder durch eine falsche Montage und Wartung des Geräts verursacht wurde.

Sicherheitshinweise:

Um eine Verletzung oder Beschädigung des Geräts zu verhindern, beachten Sie folgende Regeln:

- Die maximale Tragfähigkeit des Geräts ist je 250 kg.
- Das Gerät gehört in die Klasse HC und ist für keine therapeutischen Übungen geeignet.
- Das Gerät darf nicht in ungelüfteten Räumen benutzt werden.
- Hohe Temperatur, Feuchtigkeit und Wasser dürfen mit dem Gerät nicht in Kontakt kommen.
- Lesen Sie vor dem Beginn sorgfältig die Bedienungsanleitung.
- Stellen Sie das Gerät auf eine ebene und feste Fläche. Versichern Sie sich, dass das Gerät fest und sicher steht.
- Um das Gerät muss es einen Freiraum mindestens von 2 Metern in allen Seiten geben.
- Falsches oder übermäßiges Training kann Ihre Gesundheit ernst schädigen.
- Versichern Sie sich, dass keine Hebel und andere Einstellungsmechanismen auf dem Rad bei dem Training im Weg stehen.
- Kontrollieren Sie regelmäßig alle Teile. Falls Sie beschädigt sind, benutzen Sie das Gerät nicht und tauschen Sie die beschädigten Teile sofort aus oder kontaktieren Sie den Lieferant.
- Kontrollieren Sie regelmäßig alle Schrauben und Muttern, ob Sie richtig festgezogen sind.
- Lassen Sie Kinder und Haustiere nicht ohne Aufsicht am Gerät oder in seiner Nähe.
- Dieses Gerät ist kein Spielzeug.
- Bewahren Sie diese Bedienungsanleitung für eventuelle Bestellung der Ersatzteile in der Zukunft auf.

Wichtig: Geben Sie die Ware nur in der Originalpackung zurück, oder in einer Packung, die für den Transport sicher ist und es kann zu keinen Beschädigung des Geräts kommen.



A-1
Linke Schulter

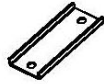

M-2x
Verbindungsteil



12-6x-Ø25
Schaumstoff-Handgriff

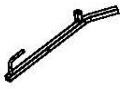

B-1x
Rechte Schulter



1-1x
Rückenlehne



13-2x
Pflöck



C-2x
Untere Stange



2-2x
Armlehne



14-2x-M8*35
Schraube



D-1x
Horizontale Stütze



3-4x
Quadratkappe



15-2x-M8*60
Schraube



E-2x
Diagonale Stütze



4-2x
Plastik-Fassung



16-4x-M8*70
Schraube

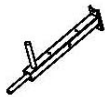

F-2x
Arm-Stütze



5-2x-45*45
Quadratkappe



17-2x-M10*20
Schraube

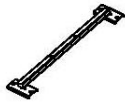

G-1x
Rücken-Stütze



6-1x-40*20
Rechteckige Kappe



18-6x-M10*65
Schraube



H-2x
Obere Stange



7-2x-Ø22
Rundkappe



19-16x-M10*70
Schraube

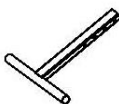

I-1x
Stütze für Gripp



8-6x-Ø25
Rundkappe



20-10x-8
Unterlegscheibe

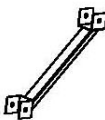

J-2x
Diagonale Stütze II



9-2x
Schaum-Zylinder



21-46x-10
Unterlegscheibe



K-2x
Verbindungsteil



10-2x-Ø22
Schaumstoff-Handgriff



22-2x-M8
Sicherheits-Mutter



L-1x
Klimmzugstange



11-1x
Langer Schaumstoff



23-22x-M10
Mutter



N-2x
Verbindungsteil

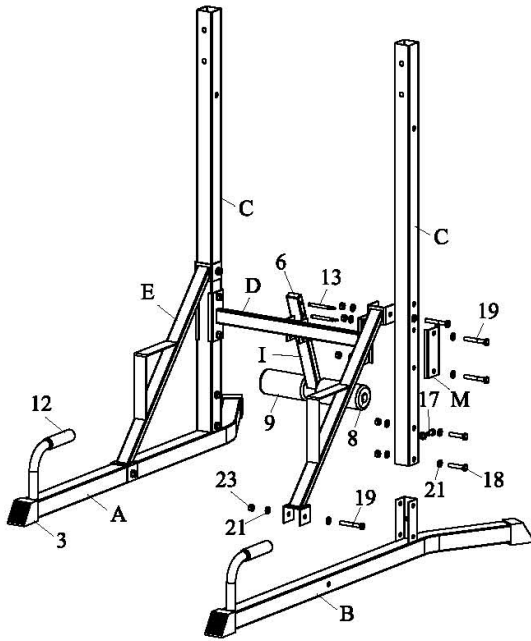

SCHRITT 1

1. Geben Sie die Kappen (3) auf die linke (A) und rechte Schulter (B).
2. Schieben Sie die Stange (C) auf die linke (A) und rechte Schulter (B), benutzen Sie Schraube M10*20 und 10 Unterlegscheiben (21).
3. Befestigen Sie die horizontale Stütze (D) und den Verbindungsteil (M) an der unteren Stange (C) mithilfe von 4 Schrauben M10*70 (19) und 10 Unterlegscheiben (21) und Muttern M10 (23).
4. Befestigen Sie die diagonale Stütze (E) an der linken Schulter (A) und unteren Stange (C) mithilfe von 2 Schrauben M10*70 (19) und Unterlegscheiben 10 (21) und Muttern M10 (23).
5. Befestigen Sie die diagonale Stütze (E) an der rechten Schulter (B) und unteren Stange (C) mithilfe von 2 Schrauben M10*70 (19) und Unterlegscheiben 10 (21) und Muttern M10 (23).
6. Schieben Sie die Schaum-Zylinder (9) auf die Stange (I).
7. Befestigen Sie die Stütze (I) an der horizontalen Stange (D) mithilfe von zwei Pflöcken (13).

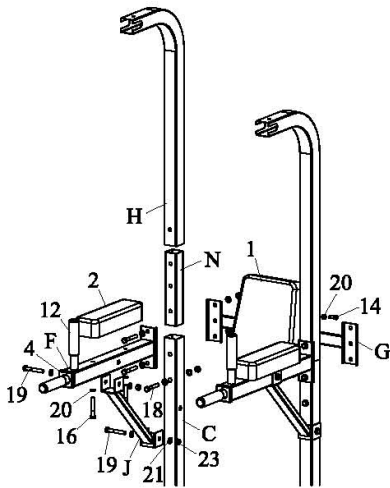

SCHRITT 2

1. Legen Sie den Verbindungsteil (N) in die untere Stange (C) hinein, Benutzen Sie die Schraube M10*65 (18) und Unterlegscheiben 10 (21) a Mutter M10 (23).
2. Befestigen Sie die Plastik-Fassungen (4) an der Arm-Stütze (F).
3. Befestigen Sie die Arm-Lehnen (2) an der Arm-Stütze (F) mithilfe von Schraube M8*70 (16) und Unterlegscheiben 8 (20).
4. Befestigen Sie die Arm- (F) und Rücken-Stütze (G) an der unteren (C) und oberen Stange (H) mithilfe von Schraube M10*70 (19) und Unterlegscheiben 10 (21) und Muttern M10 (23).
5. Befestigen Sie die diagonale Stange II (J) an der unteren Stange (C) und der Arm-Stütze (F) mithilfe von Schraube M10*70 (19) und Unterlegscheiben 10 (21) und Muttern M10 (23).
6. Befestigen Sie Rücken-Lehne (1) an der Rücken-Stütze G mithilfe von Schraube M8*35 (14) und Unterlegscheiben 8 (20).

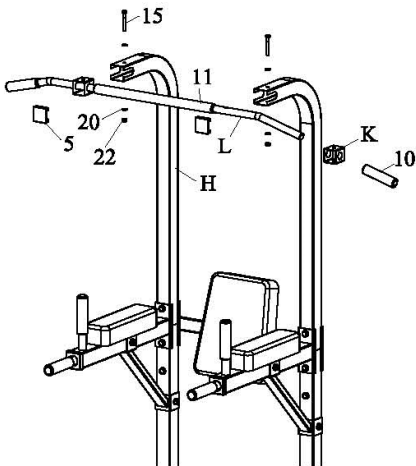

SCHRITT 3

1. Schieben Sie die Verbindungsstange (K) auf die Klimmzugstange (L). Dann schieben Sie den Schaustoff (10) auf die Klimmzugstange (L).
2. Verbinden Sie die Stange (K) mit der oberen Stange (H) mithilfe von Schraube M8*60 (15) und Unterlegscheiben 8 (20) und Sicherheitsmuttern M8 (22).

Wartung

Führen Sie regelmäßig eine übliche Wartung des Geräts aufgrund seiner Belastung durch, wenigstens jedoch nach 20 Stunden in Betrieb.

Die Wartung umfasst:

1. Eine Kontrolle von allen beweglichen Gerätsteilen (Achse, eine Bewegung ausführende Gelenke usw.), ob sie genügend eingölt sind. Falls nicht, ölen Sie sie sofort ein. Wie empfohlen ein übliches Öl für Fahrräder und Nähmaschinen oder ein Silikon-Öl.
2. Eine regelmäßige Kontrolle von allen Teilen– Schrauben und Muttern und ob sie festgezogen sind.
3. Um die Sauberkeit zu halten, benutzen Sie nur Seifenwasser, keine Reinigungsmittel.
4. Lagern Sie das Gerät immer an einem trockenen und warmen Ort.

HINWEIS

Die Bank muss auf einer ebenen und festen Unterlage gelegt werden. Kontrollieren Sie vor jedem Gebrauch des Geräts, ob alle Schrauben festgezogen sind.

Der Verkäufer spendet auf dieses Erzeugnis erstem Besitzer die Garantie 2 Jahre.

Garantie erstreckt sich nicht auf diese Defekte, die entstehen:

1. Mit dem Verschulden der Benutzer, das ist die Beschädigung des Erzeugnis unrichtige Montage, unfachliche Überholung, benutzen im Missverhältnis mit dem Garantieblatt zum Beispiel schlechte Schiebung Sattelstange im Rahmen, mangelhafte Ziehung Pedalen in den Klinken und Klinken zu der Mittelachse,
2. Unrichtige und vernachlässigte Instandhaltung,
3. Mechanische Beschädigung,
4. Abnutzung der Teile bei üblich Benutzung (Zum Beispiel Gummi und Kunststoffteilen, bewegliches Mechanismus als Lager, Keilriemen, Abnutzung der Druckknöpfe auf dem Computer),
5. Unabwendbares Ereignis und Katastrophe,
6. Unfachliche Treffere,
7. Unrichtiges Umgehen oder unrichtige Platzierung, Einfluss niedrige oder hohe Temperatur, Einfluss Wasser, Druck und Prallen, absichtlich wechselnes Design, Form oder Ausmaße.

Copyright – Autorenrecht - Die Gesellschaft MASTER SPORT s.r.o. geltend machen alle Autorenrechte zu der Inhalt diese Anleitung zu der Benutzung. Autorenrecht verbieten die Reproduktion die Teile die Anleitung oder als das Ganze dritten Seite ohne ausdrückliche Zustimmung Gesellschaft MASTER SPORT s.r.o.. Gesellschaft MASTER SPORT s.r.o. nehmen kein Verantwortung für das Patent für die Benutzung die Informationen über, die in diese Anleitung sind.

Die Adresse Lokal Verteiler:

